



济南轻骑铃木摩托车有限公司

地址：济南市高新技术开发区孙村片区科创路1999号（250104）

电话：800-860-6186（免费） 400-618-6860（免长途费）

传真：0531-88876862

<http://www.qssuzuki.com.cn>

2018年第1版

SUZUKI

QS110-4

99011Q09GR0W5CH ○



QS110-4

使用说明书 OWNER'S MANUAL



Way of Life!

有关摩托车磨合的知识

摩托车行驶的最初1600公里,在整个摩托车使用寿命中占有很重要的地位,在此期间,若能正确的磨合,即可保证最长的使用寿命,又能充分发挥新车的性能。轻骑铃木零部件均采用优质材料制成,加工精密,正确地磨合、运转,可使用零部件表面相互磨光,形成平滑的贴合面,使部件之间的结合更紧密,机构运转更顺畅。

在磨合期间,认真而耐心的进行磨合可确保摩托车的可靠性和各种性能。尤其要避免可导致发动机过热的操作方式操纵车辆。

有关具体的磨合方法,请参阅“新车的磨合”一节。

警告/注意/提示

请阅读本手册内容,并严格遵守里面的要领,本手册中以“警告”、“注意”和“提示”等词汇来强调注意程度的轻重环节,请仔细领会各词的含义。

警告

表示与驾驶员安全有关的内容,忽视此项可能会导致伤害事故。

注意

表示那些必须遵守的使用方法或操作注意事项,以免损坏摩托车。

提示:

这是为了便于维护或使重要的说明更加明确而附加的专门解释。

目录

前言

驾驶摩托车是一种令人振奋并能带来快乐的运动。在您驾驶摩托车之前,请先阅读本手册。

本手册概述了正确维护和保养摩托车的方法。如果您能严格遵守本手册中的各项规定,则您的摩托车将能经久耐用、减少故障的发生。轻骑铃木经销单位的售后服务人员均受过专业的培训、技术经验丰富。他们将以完备的工具、设备,随时为您提供最佳的售后服务。

本手册中的资料及规格数据均为在本手册出版时的最新产品的资料及规格数据,由于产品的不断改进及其它方面的改变,您的摩托车可能与本手册有些不一致的地方。轻骑铃木保留随时进行适当更改的权利。

执行标准代号

Q/0100 JQS 177-2015

济南轻骑铃木摩托车有限公司

目录

用户须知	1-1
更换摩托车配件及改装须知	1-1
摩托车驾驶员安全驾驶须知	1-1
车架号码及发动机号码的位置	1-2
防篡改示意图	1-3
各部件名称	2-1
操纵部分	3-1
钥匙	3-1
点火开关	3-1
仪表总成	3-1
左手把控制系统	3-2
右手把控制系统	3-3
油箱盖	3-3
变档杆	3-4
后制动踏板	3-4
后减震	3-4
支架	3-5
反冲启动杆	3-5
鞍座锁	3-5
燃油和机油使用须知	4-1
燃油	4-1
机油	4-2
新车的磨合和驾驶前检查	5-1

新车的磨合	5-1
驾驶前检查	5-2
驾驶要领	6-1
发动机的启动	6-1
起步	6-2
变速装置	6-2
爬坡行驶	6-2
制动和停车	6-3
检查和保养	7-1
保养	7-1
保养表	7-2
润滑表	7-2
工具	7-2
蓄电池	7-3
空气滤清器	7-3
火花塞	7-4
怠速检查	7-5
油门线的调整	7-5
机油	7-5
制动系统	7-6
轮胎	7-9
灯泡的更换	7-10
保险管	7-11
故障检修	7-12

规格表和电路图	8-1
规格表	8-1
电路图	8-3

用户须知

更换摩托车配件及改装须知

更换摩托车配件

市场上品种繁多的配件也许可以安装到铃木摩托车上。但是，我们不能保证他们能完好、正确、安全地安装到您的摩托车上。这些配件会导致不安全的因素产生。如果您的爱车需要更换配件，请到您的购车商店购买铃木纯正部品。

警告

因使用非铃木纯正配件造成的车辆损坏及由此造成的人身伤害，轻骑铃木不承担任何损失及连带责任。

改装须知

警告

1. 私自进行非法及公司不承认的改装，造成的车辆损坏及由此造成的人身伤害，轻骑铃木不承担任何损失及连带责任。
2. 对机动车进行改装或修理时，不得对车架号、发动机型号、产品标牌和发动机标识等整车标识进行遮盖（遮挡）、打磨、挖补、垫片等处理或凿孔、钻孔等破坏性操作。

摩托车驾驶员安全驾驶须知

驾驶摩托车具有极大的乐趣，为保证驾驶的安全，您必须严格遵守交通规则并厉行以下七项规定。

戴安全头盔

安全驾驶是从戴安全头盔开始的，这是驾驶摩托车的重要要素，您驾驶摩托车时一定要戴符合安全标准的头盔。

穿简便服

松弛、奇异的服装会使您行车时既不舒服又不安全，应选择优质紧身的骑车服装。

驾驶前的检查

请仔细阅读本手册《驾驶前的检查》一节中的各项说明。依照规则驾驶能保证您和乘车人的安全。

熟悉您的摩托车构造

您的驾驶技术和对机械知识的了解，是安全驾驶的基础。先在空旷少车的地方练习，直到您能完全熟悉本车的机械性能和它的控制方法。切记，熟能生巧。

了解自己安全速度的限度

高速驾驶取决于地面状况、天气和您本身的技术。必须在自己能驾驭的速度范围内驾驶，才能有效避免事故的发生。

阴雨天骑行

阴雨天要格外注意，雨天的制动距离是晴天时的两倍。行车时闪开路面上的孔盖、标漆、油污路面以免打滑。不要在急转弯时加速。过铁路、桥梁等要特别小心。并注意与前面的车辆保持安全的距离。

防卫性行车

常发生的摩托车事故出现在摩托车靠近汽车行驶，并且摩托车相对于汽车位置靠后，汽车转弯时。驾驶摩托车应该具备防卫措施，即防卫性行车。防卫方法：身着明亮、可反射光线的衣服。一定要避免在其它驾驶员的视野盲点下驾驶摩托车。

车架号码与发动机号码的位置

车架号码和发动机号码是登记摩托车时使用的，当订购配件或委托特殊服务时，此编号将能帮助经销单位为您提供更好的服务。

车架号码①
打印在车体后部
鞍座锁支架上。

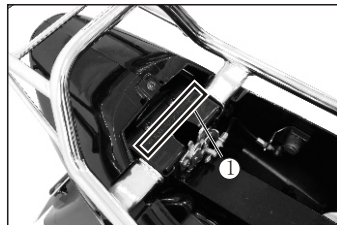

发动机号
码②打印在右箱
体后部。

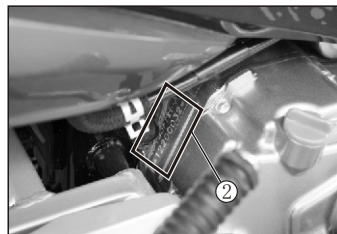

车体标牌③
被铆接在车体主
管上。



用户须知

防篡改示意图

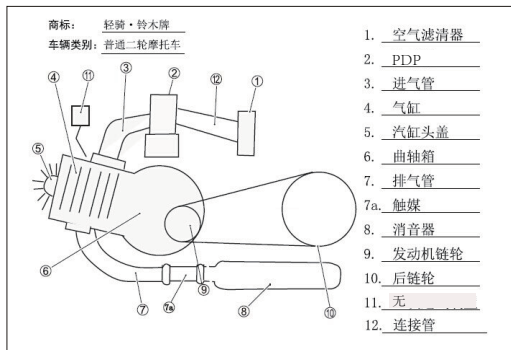

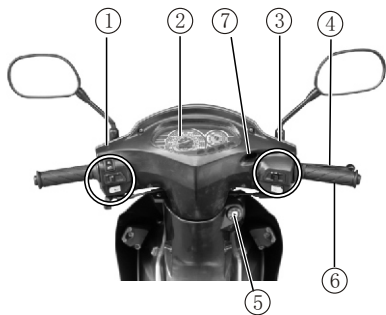

- ① 左手把开关部件
- ② 仪表总成
- ③ 右手把开关部件
- ④ 前制动手柄
- ⑤ 点火开关
- ⑥ 油门转把
- ⑦ 制动液检查窗

提示:

虚线所指的地方为摩托车的内部结构。

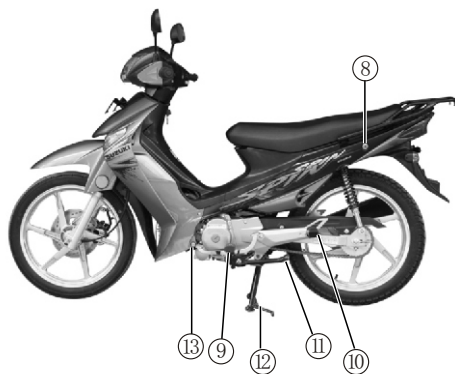

- ⑧ 鞍座锁
- ⑨ 前搁脚架
- ⑩ 后搁脚架
- ⑪ 侧支撑
- ⑫ 中心支架
- ⑬ 变档杆

各部件的名称

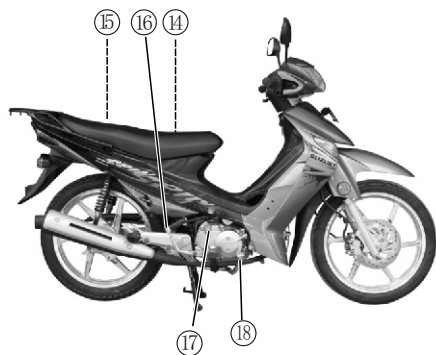

- ⑭ 油箱盖
- ⑮ 蓄电池
- ⑯ 反冲启动杆
- ⑰ 机油标尺
- ⑱ 后制动踏板



钥匙

随车附有两把相同的钥匙，其中一把请妥善保管，以供备用。

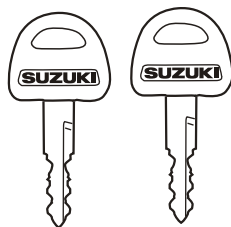

点火开关

点火开关有三个位置：
“ ”（关）

位置

所有的电路均被切断，发动机不能被启动，此时可以将钥匙拔下。



“ ”开位置

点火线路接通，随时可以点火启动，此位置钥匙不能拔下。

“ ”锁定位置

要锁定方向把。将方向把向左转到底，向下推钥匙并把它转到“ ”位置，再把钥匙拔下。此时电路已切断。

警告

在把点火开关转到“ ”时，先将摩托车停止，并支起中心支架。

方向把锁定时请勿移动摩托车，否则会失去平衡。

仪表总成

①速度表

速度表显示当前的行驶速度（单位：km/h）。

②里程表

里程表记录了这个摩托车从出厂到现在总共行驶的里程。

③档位指示灯

当变速箱处在哪个档位时，对应的灯点亮，分别为1，2，3，4，空档时则N点亮。

④转向指示灯

当转向灯打向左或打向右时，转向指示灯

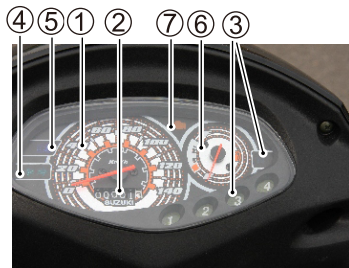

操纵部分

会相对闪烁。

提示：如果转向灯因灯泡断线或配线错误，而没有正常点亮时，转向指示灯会快速的闪烁。

⑤远光指示灯

打开远光灯时，远光指示灯便点亮。

⑥燃油表

燃油表显示燃油的大约存量，指针指到“E”标记时表示油箱内的油不足或已空。指针指到“F”标记时表示油箱已满。

⑦故障指示灯

如燃油喷射系统出现故障，故障指示灯会常亮。

发动机可在常亮状态下继续工作。

左手把控制系统

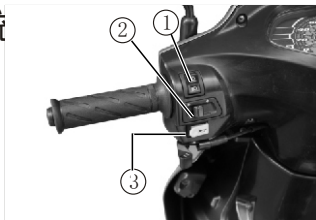

①远近光转换开关

当远近光转换开关放在“”位置时，远光灯



点亮，同时远光指示灯也点亮。将开关打在“”时，近光灯点亮。

②转向灯开关

把开关打向“”时，使右转向灯闪烁，同时转向指示灯也闪烁。打向“”时，左转向灯闪烁，转向指示灯也闪烁。把开关按一下即可关闭转向灯。

警告

当您想要换线或转弯时，请及时打开转向灯，当换线、转弯完毕后，一定要把转向灯关闭。

③喇叭按钮“”

按下此按钮，喇叭鸣响。

右手把控制系统

①灯光开关

“☀”位置
前大灯、仪表灯和后尾灯点亮。

“☾☾”位置
前位灯、仪表灯和后尾灯点亮。

“•”位置
所有灯关闭。

②电启动按钮“⚡”

按下电启动按钮即可启动发动机。

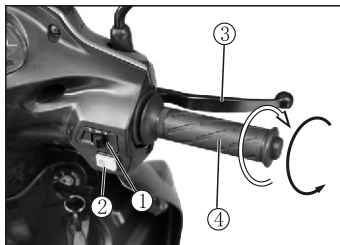

③前制动手柄

将制动手柄慢慢地向油门转把方向握紧，即可制动。当慢慢握紧制动手柄时，制灯相应点亮。

④油门转把

油门转把是用来控制发动机转速的。要加速时就将油门转把向黑色箭头（上图）所指的方向旋转，要减速时，就向白色箭头所指的方向旋转。

油箱盖

燃油注油口位于鞍座下面，掀开鞍座，逆时针旋转则可打开油箱盖。顺时针方向旋转，拧紧油箱盖。

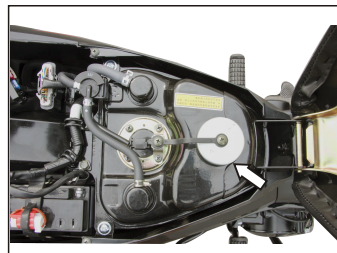

注意

连续启动发动机，每次最长不可超过五秒钟。因大量放电会使电路和启动电机异常发热。试开几次仍不能启动时，应停下检查供油系统和启动电路系统（请参照7-12“故障检修”一节）。

操纵部分

变档杆

本摩托车装有四档速度链轮啮合变速箱。该车换档有两种情况，即：停车时换档和行驶中换档。若在停车状态，可以第4档换至空档（循环档系统），行驶中则不能如此，必须回拨四次才能换至空档。



注意

当档位处于空档位置时，在仪表总成上的绿色指示灯将被点亮。但仍需细心确认变速箱是否回到空档。

在换低速档以前，要先关闭油门，使车辆减速，变档杆的操作要轻，但要准确到位，这种措施可以防止传动系统元件和后轮不必要的磨损，骑行中不允许把脚放在变档杆上，防止突然变档而损坏离合器。

后制动踏板

踩下此踏板，后制动起作用，同时制动指示灯点亮。



后减震

后减震缓冲弹簧，可依照承载情况、驾驶方式和道路环境等各种因素，加以调整。调整可任选五个阶段之一，只要把摩托车以中心支架或侧支撑放稳后，把弹簧转到所需要的位置。第一阶段最软，第五阶段最硬。



警告

左右双方的缓冲弹簧，必须调在同一阶段。调整不当会造成方向把的不稳定。

支架

本车装有中心支架①和侧支撑②。要把摩托车放在中心支架上时，应用脚用力向下踩踏中心支架的踏杆，左手握方向把，右手握后货架，用力向后上方拉起把车固定在支架上。



要把摩托车放在侧支撑时，应将脚放在侧支撑的延伸部分，顺时针转动，直到支架旋转到尽头。

注意

将摩托车停靠在坚固平坦的路面，防止车辆倾倒。

将摩托车停放在斜坡上时，应将摩托车车头朝向斜坡上方，并挂一档，以防止从侧支撑滑落。

警告

骑乘时如果忘记收起侧支撑，左转弯时有可能导致事故。

每次启动摩托车前必须要收起侧支撑。

反冲启动杆

本摩托车在发动机的右侧装有反冲式启动杆。如用这种方式启动，需要在空档位置启动发动机。



警告

发动机启动后，要检查启动杆是否返回它的正常位置。

鞍座锁

要打开鞍座时，将钥匙插入锁孔内，逆时针转向，即可打开鞍座。

将鞍座压下，即可锁定。

操纵部分



注意

轻提鞍座，确认是否锁好。

不要将钥匙放在鞍座下，以免锁紧鞍座后，无法取出钥匙。



燃油

本车型须使用适合国四及以上排放的、辛烷值在92#或92#以上无铅燃油（汽油）。

注 意

1. 请勿使用有铅燃油，否则会产生损害排气系统净化机能，缩短发动机使用寿命等问题。

2. 请勿使用不合格，含硫量高的燃油，否则会降低触媒和排气系统的机能和寿命。

3. 请使用新鲜清洁且品质高的燃油，长期储存导致变质的燃油会含有杂质，引起燃油系统故障。

4. 为保护燃油供给系统，请避免油箱内混入水分、粉尘及其它异物。

5. 若误将低劣燃油注入油箱，或异物进入油箱，须到就近的销售店寻求清理燃油系统。

提示：

使用无铅燃油能避免排气管触媒中毒，从而保证排放达标，并能延长火花塞的使用寿命，利于发动机保养。若使用含醇的燃油，除上述外，须遵守以下注意事

项。

注 意

1. 须使用乙醇含量10%以下，辛烷值不低于92#的燃油。

2. 若使用乙醇含量超过10%或甲醇燃油，有可能引起燃油系统故障。

3. 加注燃油时，务必确认不含甲醇，所含乙醇比例在10%以下且热值不低于92#。

4. 若加油后动力异常或有敲击感，应更换其它品牌或加油站的燃油。

5. 加注燃油时要注意，乙醇会损伤车辆外观件，若喷溅到喷漆表面，须及时擦拭干净。

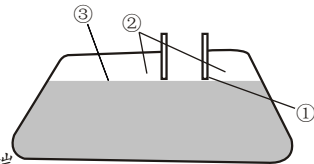

①加油口内衬套下端

②燃油蒸发预留空间

③燃油面

燃油和机油使用须知

⚠警告

加油口下端②以上为燃油受热膨胀、蒸发预留空间。加注燃油时，燃油面③不能超过加油口下端。

加油时要熄灭发动机，并将钥匙转到“关”位置。加油时严禁烟火。

非济南铃木维修人员不可私自拆卸燃油箱，私自拆卸可能会导致油气泄漏。

禁止改动或加装燃油箱，禁止改动燃油管路。

燃油和燃油蒸汽高度易燃并且有毒。加油时的违规操作有可能使您烧伤或中毒。应注意以下事项：

关闭发动机并且远离明火、火花及热源；

一定在室外或在通风的地方加注燃油；

禁止加油时吸烟；

立刻擦除溅出的燃油；

避免吸到燃油蒸汽；

不要让小孩和宠物靠近燃油。

本车设有燃油挥发回收装置—碳罐。可吸收燃油箱内的燃油蒸汽到碳罐中。当发动机启动后，碳罐中的油气进入发动机，提高了燃油利用率。

机油

使用优质四冲程机油能延长发动机的使用寿命。机油应选用API分类法中的SG或更高级别SJ/SL级机油,粘度为：SAE10W-40。若这类机油不容易买到，请按照上表选购合适的替代品。

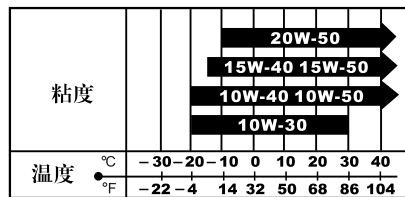

提示：

冬季请使用济南铃木粘度为5W-30，SG级的机油。

燃油和机油使用须知

请使用轻骑铃木指定机油。



注意

新购车辆行驶里程达到1000 km（或1个月）时须回购车销售店更换机油和机油滤芯，以后每行驶1000km,最长不超过2000km（或3个月）更换一次机油，每行驶2000km，最长不超过4000 km(或6个月)更换一次机油滤芯。

提示：

1. 回店更换机油或保养维修时，用户可要求购车销售店协助填写随车资料《保养维修凭证》并盖章，作为车辆保修期内的三包凭证。若销售店拒绝协助填写，请拨打济南铃木服务热线：800-860-6186。

2. 真假部品的鉴别请参照随车资料《无忧服务证书》。



新车的磨合和驾驶前检查

新车的磨合

初驶1600公里为新车的磨合期，在这段时间内正确的进行磨合既能延长发动机的使用寿命又能充分发挥车辆的性能。下面说明正确磨合的方法。

发动机的转速

不要在某一固定转速下持续行驶车辆，发动机的转速要时常变换，这样会使各零部件都得以承受“负载”，然后“卸载”，使零件冷却。这样反复，有利于零件的相互磨合。

在磨合期间，可对发动机的各零部件施加适当的压力，使其完全磨合，但不要过度施加负荷。

避免在一定低速下行驶

发动机在一定低速下运转，只能使各零件研磨光滑而磨合不良，只要不超过推荐使用的最高极限，可挂入各档使发动机加速，但最初1000公里内不可加到最大油门。

驾驶前，先使机油循环

在热、冷态发动机启动后，未施加负荷或提高转速前，要让发动机有充分的怠速运转时间。这样可使润滑油流到发动机各重要部件的润滑部位。

进行第一次维修保养

1000公里保养对您的摩托车是最重要的第一次保养，在磨合期间，发动机各零部件已磨合，并与其它部件相互啮合，因此，在保养时要重新进行所有调整，重新拧紧所有的紧固件，更换污脏的机油和机油滤清器。

及时地进行1000公里定期保养，将能延长发动机的使用寿命，保障最佳性能。

注意

1000公里的维修要按此手册的保养计划表进行，要特别注意保养计划表的“注意”及“警告”栏。



警告

轮胎没有进行磨合可能导致打滑和失去控制。使用新轮胎要极度小心。请按照本节中的说明进行磨合并且在初期的160km内避免急加速、急转弯和紧急制动。

驾驶前检查

驾驶前务必细心检查以下各项，决不可忽视检查的重要性。

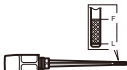
检查内容	检查项目
转向 	<ul style="list-style-type: none"> • 圆滑 • 转动灵活 • 没有游隙，不松动
制动 	<ul style="list-style-type: none"> • 制动液位在储液盒的LOWER(低位)线的以上 • 无漏油现象 • 刹车片/蹄块没有磨损至极限标记 • 调整游隙 • 无制动不灵“海绵”感
轮胎 	<ul style="list-style-type: none"> • 气压正常 • 胎纹深度适合 • 无裂痕或伤口
燃油	<ul style="list-style-type: none"> • 燃油足够(根据计划行驶里程估算)
灯光及指示灯 	<ul style="list-style-type: none"> • 操作所有灯光及仪表总成指示灯，闪亮且正确
喇叭	<ul style="list-style-type: none"> • 声音响亮，无沙哑

检查内容	检查项目
机油 	<ul style="list-style-type: none"> • 油位处于机油标尺的上线和下线之间
油门	<ul style="list-style-type: none"> • 拉筋线游隙适当 • 加油顺畅，动作敏捷 • 操作平稳
传动链条 	<ul style="list-style-type: none"> • 松紧度合适 • 适当润滑
显示灯	<ul style="list-style-type: none"> • 转向灯、空档指示灯、档位指示灯

警告

没有对您的摩托车正确的进行检查和保养将增加发生事故和部件损坏的可能性。每次骑行前都要进行驾驶前检查。参照下表的检查项目，更多的细节请参照“检查和保养”一节。

在发动机转动时进行保养检查是十分危险的，除进行发动机的熄火检查和油门操纵检查时，需启动发动机外，进行其他检查时，请关闭发动机。

驾驶要领

⚠ 警告

如果您是初次驾驶这种类型的摩托车时，我们建议您最好找一条非公共的道路练习，直到您完全熟悉这部车的控制方法和操作方法为止。

单手驾驶是很危险的，应双手牢牢握住方向把，双脚放在搁脚架上行驶。在任何情况下也不得双手撒把。

正在转弯时不要换挡减速、制动，应在拐弯前就把速度降下来。

路面潮湿、光滑、有沙粒时，轮胎磨擦力小。制动力在转弯时自然降低，因此必须提前减速。

遵守交通规则和限制速度。

发动机的启动

将点火钥匙插入点火开关并扭至“○”位置时，您的车如在空档位置时，则空档指示灯就会点亮。

⚠ 警告

必须在启动时，把变速箱挂在空档，避免挂档错误启动时向前冲去。

1、按启动按钮时，必须握住前制动手柄，不可旋转油门转把。

注意

发动机点火后，应立即松开启动按钮，以免对发动机产生不良影响。

为防止蓄电池亏电，按下5秒钟，未能使发动机点火时，应暂停10秒钟后再行启动。

反复2至3次未能使发动机点火时，请将油门转把旋转1/8至1/4圈，再行启动。

长期不用摩托车或雾化性差的燃油都可能造成启动困难，此时不要旋动油门转把，而是反复启动。

2、使用反冲启动杆点火

当蓄电池亏电时可用反冲启动杆启动点火。将点火开关旋至“○”位置。

将反冲启动杆用力踏下。

当发动机冷状态时

打开油门1/8-1/4圈，用启动按钮启动，并使发动机运转充分预热。天气越冷，发动机需要预热时间越长。

当发动机热状态时

关闭油门，按下电启动按钮启动。

当热机启动困难时，打开油门1/8-1/4圈，并按下电启动按钮。

⚠ 警告

不得在通风不好或没有通风设备的室内启动发动机，因为汽油燃烧，易产生一氧化碳气体，一氧化碳是无色无味的有毒气体，吸入过量会危及人的生命。

注意

不驾驶时，空转时间不可太长，否则会使发动机因过热而损坏。

起步

保持发动机怠速运转，踩下变档杆挂上一档，将油门转把慢慢扭向自己，这时摩托车开始前进。

要变到下一较高档位时，等车速合适时，关闭油门，接着变换档位，然后适当加大油门，如想变低速档，先关闭油门，当车

速合适时，即可降低档位。

变速装置使用

在正常的运行范围内，变速装置能使发动机平衡地运转，变速比是适应发动机特性而精心选定的，驾驶人员应选择最适合的档位，必要减速时应把档位降低，使发动机能在正常转速范围内运转。

⚠ 警告

在极高的速度下驾驶会使您对摩托车失控，这会导致事故。

请在您的技术、摩托车和驾驶条件的限制内驾驶。

在隧道出口、通过山谷或是大型车辆由后面超越时，容易发生侧风。侧风会使摩托车不好控制。

您必须减速行驶，警惕这种侧风的危害。

爬坡行驶

爬坡时，摩托车呈动力不足的减速现象，这时应改换较低档位。这样发动机在同

驾驶要领

样转速下输出到后轮的扭矩会增大，更易于车辆爬坡。换档时应果断、迅速。可避免车辆熄火。

下坡时，将车辆变换到低档位，利用发动机对车辆的牵引作用实现减速。

制动和停车

- 1、把油门转把向外扭转，使油门安全关闭。
- 2、同时均匀地使用前后制动。
- 3、运用换档降低车速。
- 4、观察空档灯以辨别是否为空档。
- 5、选择平地将摩托车放在中心支架上。

注意

如果摩托车须以侧支撑停放时在缓坡上时，要将摩托车挂上一档以防止从侧支撑滑落。在启动发动机之前，要退回空档位置。

- 1、点火开关扭到关闭的位置使发动机灭火。
- 2、锁好方向把锁，确保安全。
- 3、从开关上取下钥匙。

警告

车速过快，制动所需距离相对加长，一定要估测前面车辆或物体行驶的距离，是否能停住车。

缺乏经验的驾驶者往往只使用后制动器，这使制动系统加速磨损，而使制动距离越来越长。

只使用前制动器或后制动器是危险的，这种制动方法会引起车辆侧滑而失去控制。在湿滑路面以及转弯的地方，都要谨慎使用制动系统。在这种情况下紧急制动，会使摩托车失去控制而摔倒。

保养

正确的保养可以提高您摩托车的安全性、使用性能和经济性能，也可以减少摩托车对环境的污染。

下面的保养表和润滑表将帮助您正确的保养您的摩托车。

下面的保养表和润滑表是根据一般行驶条件规定的。如果您的车曾在恶劣的条件下使用过：例如持续全开油门行驶或在大风沙里行驶过，那就应该在行驶后进行特别保养以保证摩托车的性能。如果您的车经常在风尘、泥泞或山路中行驶，您应该更频繁的进行保养。如果您有保养间隔的问题，可与轻骑铃木销售单位联系获得进一步的指导。

转向系统、轮轴系统和悬挂都属于关键性部位，需要特殊和精心的保养。为确保安全，我们建议您让轻骑铃木经销单位修理。

警告

未保养或不正确的保养将增加发生事故和摩托车损坏的可能性，并对环境产生污染。

在保养时可能会更换零件，使用低质量的零件将严重威胁您的安全和摩托车的寿命。

不论您是机械专家或是有过自己修车的经验，对于“保养表”中带有“*”标记的那些项目我们建议您让轻骑铃木经销单位去进行，如果您有机械方面的经验，对于那些不带标记的项目，可以按照本章的说明自行操作。

检查和保养

保养表

此表按里程表或使用的月数来判断是否进行保养，二者先到达者即进行保养。

检修日期 检修项目	公里	1000	4000	8000
	月数	I	6	12
★蓄电池	-	I	I	
★气缸盖和排气管螺母	T	T	T	
空气滤清器	C	C	C	
气门间隙	I	I	I	
燃油管	I	I	I	
	每四年更换一次			
离合器	I	I	I	
机油和机油滤芯	R	每2000km或3个月更换一次		
传动链条	I	I	I	
	每行驶1000km清洁或润滑一次			
制动器	I	I	I	
轮胎	I	I	I	
★转向轴	I	I	I	
★后减震	I	-	I	
★前叉和后支撑	-	I	I	
★底盘螺栓和螺母	T	T	T	
★排气管	不可私自更换，如果损坏，请联系 系轻骑铃木更换国四配件			
★碳罐				

提示:

I:检查 C:清洁 R:更换 T:拧紧 “-”表

示无要求；表中的检查如有必要，可进一步进行清洗、紧固、调整或更换等作业。

润滑表

项目	时间间隔	开始的每6000公里或6个月	每12000公里或12个月
油 门 线		机油	-
油 门 转 把		-	润滑脂
速 度 表 钢 绳		-	润滑脂
传 动 盒		-	润滑脂
传 动 链 条		每1000公里上一次机油	
后 制 动 踏 板		润滑脂或机油	-
*制 动 器 凸 轮 轴		-	润滑脂
*转 向 档		每两年或每200 00公里上润滑脂一次	

工具

为了便于有经验的用户维修车辆，我们为您提供了一套简易工具放置在头盔箱内，工具名称如下：

序号	随车工具明细
①	工具袋
②	10×12mm开口扳手
③	14×17mm开口扳手
④	火花塞套筒扳手
⑤	组合螺丝刀
⑥	螺丝刀手把

蓄电池

打开车架右盖就能检查电解液的存量。液面必须保持在“UPPER LEVEL”（上限）和“LOWER LEVEL”（下限）之间。若液面低于下限，需要加注蒸馏水至下限以上，不得以其他液体代替。

注意

蓄电池一经开始使用，就不可以再加电解液了。

不要折弯、阻塞或改变蓄电池的通风管。确认管的一端紧接蓄电池而另一端总是保持畅通。

蓄电池引线连接蓄电池的两极时，红线接正极，黑线接负极。否则会损坏蓄电池和充电系统。

注意

使用里程达到1000公里后和每行驶4000公里都要委托经销单位用电解液比重计检查蓄电池各格的比重，以查明其状态。

空气滤清器

空气滤清器应该每隔一段时间进行保养清洗，在多尘条件下驾驶时，更要时常保养。

- 1、拆下前挡风板及左右挡风板。
- 2、拆下空气滤清器盖。
- 3、拆下空气滤清器滤芯。
- 4、用压缩空气仔细将滤芯上的灰尘吹去。

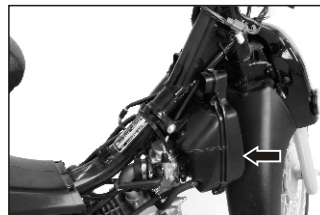

按以上拆卸相反的顺序安装。

检查和保养

注意

在没有安装好空气滤清器之前不得启动发动机。如果没有安装好空气滤清器元件，就启动发动机，会使发动机非正常磨损。

应经常检查空气滤清器元件，确保其完好，这一组件直接影响发动机的使用寿命。

火花塞

使用里程达到1000公里及以后每行驶3000公里，用小金属线刷或火花塞清洁剂清除火花塞上附着的积碳，用火花塞间隙厚度测量片重新调整火花塞电极间隙，使之保持在0.6-0.7mm之间。每隔6000公里，更换火花塞。

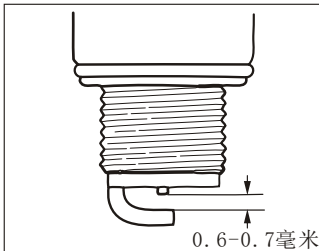
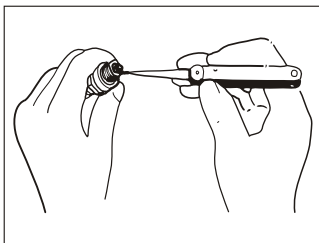

火花塞类别如下表：

NGK	注解
CR5HSA	如果标准火花塞呈湿润状或颜色发黑，请改用这种火花塞。
CR6HSA	标准火花塞
CR7HSA	如果标准火花塞呈过热状，就改用这种火花塞。

火花塞更换指南

注意

火花塞不可拧得过紧或螺纹交错，以免损坏气缸盖的螺纹。拆下火花塞时，避免杂质通过火花塞孔进入到发动机内。

供本型号摩托车使用的标准火花塞是经过精心选择的，能够适应大部分的工作范围。如果火花塞的颜色显示与标准火花塞异样时，那么在更换不同耐热范围的火花塞之前，请同经销单位协商，因为选择不当的火花塞，可能导致发动机的损伤。

选择其它品牌的火花塞，产生操控困难。因此与经销单位先行协商，再选用其它品牌的火花塞。

怠速调整

- 1、启动发动机，使其怠速运转直至发动机充分预热。
- 2、发动机充分预热后，确认发动机怠速转速稳定在1500±100RPM。

注意

确认发动机怠速应在充分预热的状态下进行。

PDP泵不可擅自调整和拆卸。

若发动机怠速不在规定范围内，则应委托铃木经销商或合格的维修技师对摩托车进行调试和维修。

油门线的调整

- 1、松开锁定螺母①。
- 2、转动调节器②（拧进或拧出）以调整油门线间隙在2-4毫米之间。
- 3、间隙调整之后，重新将锁定螺母固定。

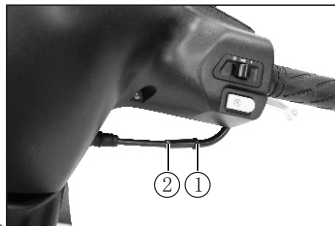

注意

油门线调整完之后，再检查油门转把的转动情况。不可因这调整而使发动机的空转速度过高，同时确保使转把转动灵活。

机油

选择优质机油并定期更换，可以延长发动机的使用寿命。每天检查机油和定期更换机油的工作，是维修项目中必须履行的两项最重要的任务。

检查和保养

检查机油油位

拧下机油标尺，用抹布擦干，再将其放到发动机中，再拿出标尺，观察机油油量。



注意

油标显示油位，油量不足时，不可启动发动机，加油不可超出油标上限。

机油的更换

初驶的1000km(或1个月)及每行驶2000km,最长不超过4000km(或3个月),须更换机油一次。机油应在发动机热机时更换,这样发动机内的机油能排泄的干净彻底,其方法如下:

- 1、将摩托车放在中心支架上。
- 2、取下机油注油塞。
- 3、拆下发动机底部的放油螺栓，把油排出来。
- 4、拧紧放油螺栓加入适量的新机油，拧紧机油

注油塞。

- 5、启动发动机让它空转数秒钟。
- 6、熄火后，稍等一分钟，再从油标察看油位。油位应保持在上下限之间。

注意

请使用“燃油和机油使用须知”一节中对您所推荐的机油。

制动系统

警告

制动系统是关系到人身安全的重要部件，应按照保养表定期对其检查与调整。

前制动器调整（鼓刹）

- 1、顺时针或逆时针旋动前制动的调节螺母，将自由行程调到规定要求。
- 2、调整完自由行程后，将前轮抬高地面，转动前轮应没有阻力。



3、将前制动杆紧紧握住，前制动杆与手柄之间有充分间隙。



前制动器调整（碟刹） 制动液

⚠ 警告

制动液若误饮，沾到眼或皮肤上是有危害的。若是误饮应强制吐出。若沾到皮肤或眼上应该用大量清水冲洗，并立即去医院就诊。

提示：本车所使用的是乙醇系制动液。不可混到矽酸系液或石油系液体，否则会严重损害制动系统。不可使用开盒的余液。不可使用上次维修留下的制动液，因旧液会吸收空气中的水分。只能使用DOT3或DOT4号制动液。注意别把制动液溅到油漆面或塑胶表面，它会浸蚀这些物质的表层。

注意检查制动盒内制动液的液量，正常

的制动液应该在UPPER（上限）与LOWER（下限）之间，如果制动液液位低于LOWER（下限），应及时添加我厂推荐的制动液。

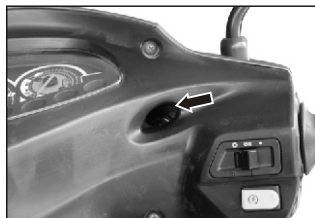

因为刹车片磨损时，盒内存液自动注入液压管而液面随之降低。补充制动液应被认为是定期检修的重要项目。

刹车片

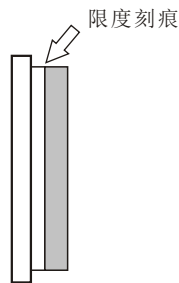

检查前轮刹车片的要领是限度刻痕是否清晰可辨。如果磨损超过此刻痕应更换新刹车片。

检查和保养

制动系统

⚠ 警告

如果制动系统或刹车片需要维修，我们坚决的忠告您把这项工作交给经销单位去做。他们备有齐全的工具和熟练的技术，而能以最安全最经济的方法来做这工作。

提示：轮盘制动系统是采用高压制动。为了安全，制动油管和制动液的更换，不可超出本手册有关维修日程一节里所规定的时间。

应每天检查的制动系统项目如下：

- 1、检查前轮制动系统有无漏液现象。
- 2、检查制动油管有无漏液或裂痕。
- 3、前制动手柄和后制动踏板，保持一定反撑力。
- 4、检查前轮刹车片的磨损状况。

⚠ 警告

刚换上新的轮盘刹车片时，不可马上骑驶。先抓放几次制动手柄，让刹车片充分伸展而恢复正常把手反撑力，并使制动液安定循环。

后制动器调整

- 1、旋动后制动调整螺母，使踏板自由行程在20-30mm范围。
- 2、间隙调整后检查，后轮转动时没有被拖的感觉。

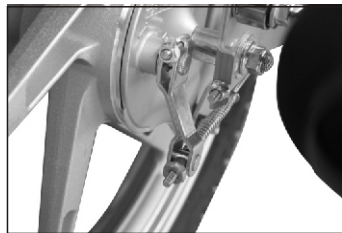

制动器磨损限度

本车前后轮制动器设有磨损限度指示记号。检查磨损状况，依据下述要领：

- 1、检查制动系统是否调整得当。
- 2、操作制动器时，查看一下限度指示延长线是否在容许范围之内，如图A示。
- 3、如果指示延长线在容许范围外，如图B

示，就应委托经销单位更换制动器组件，以确保安全。

图 A：指标延长线在容许范围内



图 B：指标延长线在允许范围外



前制动开关

前制动开关位于制动手柄下部。制动灯在握紧手柄之前，稍感压力即可点亮。

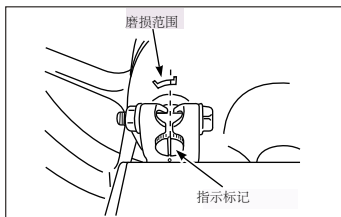
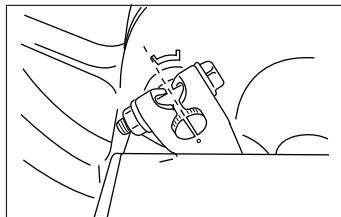
后制动开关

后制动开关在车架右侧。调整此开关。



轮胎

定期检修时一定要检查轮胎的气压和花纹深度。为了确保最大的安全性和延长的使用期间，要定期检修轮胎气压和花纹深度。

轮胎气压

轮胎气压不足，不仅加速轮胎的磨损而且严重影响行驶稳定。气压不足使转弯困难，但气压过高则轮胎接地面积减少，容易打滑失去控制，必须保持轮胎气压在规定的限度之内。轮胎气压调整应在低温状态下进行。

在冷态下轮胎气压的标准：

	单人驾驶	双人驾驶
前轮	175Kpa	175Kpa
后轮	225Kpa	225Kpa

检查和保养

⚠ 警告

轮胎充气气压及轮胎的总状况对摩托车的正确操作及安全性很重要，定时检查轮胎的磨损和充气气压。

轮胎花纹

轮胎过度磨损，将使驾乘稳定性下降，并可能导致车辆失控。当轮胎花纹深度减至0.8毫米以下就应更换新的轮胎。

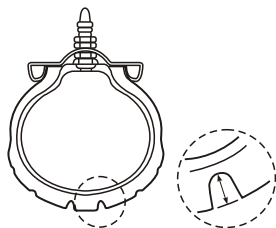

⚠ 警告

装配在本摩托车的标准轮胎是：

前：2.50-17

后：2.75-17

使用不符合标准的轮胎可能导致事故，请使用标准轮胎。

灯泡的更换

各种灯泡的额定功率如下表所示。当更换损坏的灯泡时，一定要使用相同功率的灯泡。若使用的灯泡功率不同，可能会导致灯泡和其他元件的损坏。

前大灯	12V 35/35W
尾/制动灯	12V 5/21W
转向灯	12V 10W

前大灯

按下列步骤拆卸前灯：

1. 卸下方向把前罩前的一个螺丝，以及后面2个螺丝，取下前把罩。
2. 掀开橡胶套，把前大灯组件取出，拆下旧的灯泡。
3. 把新灯泡正确的安装并将组件装好。



提示：

本车采用反射型前大灯具，当更换灯泡

时不可触及反射区以防减短灯具寿命。

转向灯

- 1、拆下灯罩螺丝，取下灯罩。
- 2、压下灯泡向左旋转，把灯泡取出。
- 3、安装灯泡时，把灯泡压下向右旋转即可。



提示：

装灯罩时，注意不可将螺丝拧得过紧，以免挤碎玻璃。

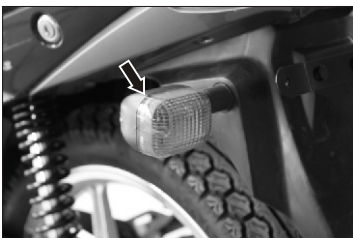

尾灯/制动灯

- 1、拆下灯罩2个螺丝，取下灯罩。
- 2、压下灯泡逆时针转动，把灯泡取出。
- 3、安装时，把灯泡压入顺时针旋转即可。

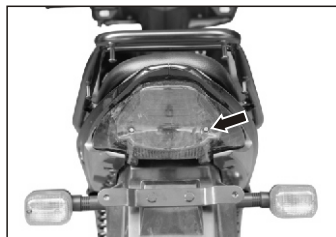

注意

重新安装灯罩时，不要把螺丝拧得过紧，以免损坏灯罩。

保险管

保险管盒在车座下方的蓄电池相对侧。共有三个保险管，分别控制ECU、点火器和主线路。行车过程中，忽然熄灭，造成电路不通，必须先查保险管。



检查和保养

提示：更换烧断的保险管时，必须使用同规格保险管。切不可用铅铂、铜丝等代用品来更换烧断的保险管。如果更换新保险管后经常在短时间内烧断，说明可能有其它的电气故障，这时应马上与经销部门联系检修。

故障检修

如果发动机不能启动时，请做下述检查，以明确原因。

- 1、油箱中的燃油是否充足。
- 2、燃油是否流到PDP泵。
- 3、从PDP泵切断油路，启动发动机，看是否有汽油从燃油管中流出。
- 4、如果确定燃油已到达PDP泵，那么下一步就应该检查点火系统。

⚠ 警告

将燃油收入容器内，不要使燃油接近高温的发动机和排气管。在做这项检查时，应远离烟火，同时不要接近任何火源或电源。

1、拆下火花塞，并将其重新按上高压线。

2、把火花塞固定在车身上，打点火开关到“○”位置，

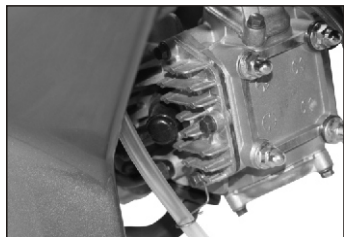

按动启动按钮。如果点火系统正常，火花塞的两极就会发出蓝色火花，若是没有火花出现，就要让经销单位进行修理。

⚠ 警告

不可把火花塞固定在气缸盖附近来做上述检查。因为气缸的气化燃油可能被火花引燃而着火。

为减少被电击的可能性，火花塞外壳的金属部分，最好贴近车身上没有涂漆的金属部分。为避免电击酿祸的可能性，凡是有心脏病或者佩戴心肌调频器的人，都应避免做这项检查工作。

发动机没有力量

- 1、检查油箱的供油系统。

- 2、检查点火系统的点火间隔。
- 3、检查发动机的怠速运转速度。

提示：在故障检修前，最好先与经销商进行协商，如果您的摩托车尚处于保修期中，在您准备自己动手修理前，一定要与经销商协商，因为在保修期内自己维修车辆，将影响对您保修的内容。



规格表和电路图

规格表

尺寸和净重量

总长	1895mm
总宽	655mm
总高	1090mm
轴距	1215mm
最小离地间隙	150mm
整备质量	98kg
最大载重质量	140kg

发动机

型式	单缸、四冲程、风冷
气缸数	1个
缸径	53.5mm
行程	48.8mm
排量	110ml
功率	5.0KW
压缩比	9.6:1
燃油系统	PDP
滤清器	纸质滤芯
启动系统	电启动及反冲启动
润滑系统	压力飞溅
爬坡能力	22°

排放标准	GB14622-2016
燃油消耗量 (GB15744-2008 方法测量)	≤2.5L/100Km
最高设计车速	85Km/H

变速箱系统

离合器	湿式多片式自动离合
变速系统	机械式四档变速
初级减速比	3.667
末级减速比	2.500
变速比	
一档	3.000
二档	1.875
三档	1.368
四档	1.053

车架

前减震器	套筒式、弹簧油阻尼
后减震器	旋转臂、弹簧油阻尼
前制动器	鼓式/盘式
后制动器	内胀鼓式
前轮规格	2.50-17

后轮规格 2.75-17

电气系统

点火器型式 数字晶体管

火花塞 CR6HSA

前大灯12V 35W

尾灯 12V 5W

制动灯 12V 21W

转向灯 12V 10W

容量

燃油箱(包括储备) 3.7L



规格表和电路图

电路图

